

# آزمون آزمایشی ۵ اردیبهشت ۱۴۰۴

گروه آزمایشی علوم ریاضی

ویژه کنکور فرهنگیان

A

دفترچه شماره ۳

وقت پیشنهادی	تا شماره	از شماره	تعداد پرسش	مواد امتحانی
۲۰ دقیقه	۱۲۵	۱۰۶	۲۰	تعلیم و تربیت اسلامی
۴۰ دقیقه	۱۴۵	۱۲۶	۲۰	هوش و استعداد معلّمی
مدت پاسخ‌گویی: ۶۰ دقیقه		تعداد کل پرسش‌ها: ۴۰		



دانش آموز گرامی، شما می‌توانید با اسکن تصویر روبه‌رو به وسیله گوشی هوشمند و یا تبلت خود، پاسخ‌های تشریحی را مشاهده نمایید.

داوطلب گرامی، جهت استفاده از خدمات خود مانند کارنامه هوشمند بعد از آزمون، بانک سؤال گزینه دو، آزمونک‌ها، رفع اشکال هوشمند، دفترچه پاسخ تشریحی و آرشیو آزمون‌های گزینه دو، با استفاده از نام کاربری و رمز عبور وارد سایت [gozine2.ir](http://gozine2.ir) شوید. در ثبت نام اینترنتی نام کاربری کد ملی شماست و رمز عبور توسط خودتان تعیین شده است. در ثبت نام انفرادی و مدرسه‌ای، نام کاربری و رمز عبور خود را از مدرسه یا نمایندگی شهر خود دریافت نمایید.

دین‌و‌زندگی: بخش دوم (درس‌های ۸ تا ۱۲)  
 دین‌و‌زندگی: بخش دوم (درس‌های ۱۱ و ۱۲)  
 مهارت‌معلمی: فصل‌های اول تا سوم

## تعلیم و تربیت اسلامی

وقت پیشنهادی: ۲۰ دقیقه



۱۰۶- پیامبر اکرم صلی الله علیه و آله برای حفظ دین، چه توصیه‌ای به افراد فرموده‌اند؟

- (۱) عبادت کردن در حال تأهل
- (۲) ازدواج و پروا از خداوند
- (۳) اخلاق نیکو و زیادی عفاف
- (۴) توجه به کور شدن ناشی از علاقه

۱۰۷- مطابق اندیشه اسلامی، کنترل تندروی‌ها و کندروی‌ها تابع چیست؟

- (۱) آراستگی ظاهری
- (۲) مقبولیت
- (۳) عفاف
- (۴) افراط در خودنمایی

۱۰۸- تمام موارد زیر ادله ضرورت وجود اسوه و الگوهایی که راه را با موفقیت طی کرده‌اند می‌باشد، به جز، .....

- (۱) ما را به پیمودن این راه ملزم و وادار می‌کند.
- (۲) به ما ثابت می‌کند که این راه موفقیت‌آمیز است.
- (۳) می‌توان از تجربه الگوها استفاده نمود و مانند آنان عمل کرد.
- (۴) می‌توان از الگو کمک گرفت و با دنباله‌روی از آنان سریع‌تر به هدف رسید.

۱۰۹- از کدام بخش از آیه شریفه «یا ایها الذین آمنوا کتب علیکم الصیام کما کتب علی الذین من قبلكم لعلکم تتقون» وجوب روزه در ادیان الهی

مختلف برداشت می‌گردد؟

- (۱) «کما کتب علی الذین من قبلكم»
- (۲) «لعلکم تتقون»
- (۳) «یا ایها الذین آمنوا»
- (۴) «کتب علیکم الصیام»

۱۱۰- اگر کسی به شهری برود که راه رفت آن بیش از ۴ فرسخ شرعی (حدود ۲۲/۵ کیلومتر) باشد، نماز و روزه او چه حکمی دارد؟

- (۱) بستگی به مسافت مسیر برگشت دارد.
- (۲) باید نماز را شکسته بخواند و نمی‌تواند روزه بگیرد.
- (۳) اگر کمتر از ده روز بماند نمازش شکسته است و نمی‌تواند روزه بگیرد.
- (۴) اگر مجموع مسافت رفت و برگشت او ۴ فرسخ باشد، نمازش شکسته است و نمی‌تواند روزه بگیرد.

۱۱۱- «حکم تحریم پوشیدن لباسی که منجر به انگشت‌نمایی نزد مردم باشد» و «دستورالعمل اسلام مبنی بر کنترل نگاه به نامحرم» به ترتیب در

کدام گزینه مشهود است؟

- (۱) مختص زنان است - از وظایف زنان و مردان است.
- (۲) به زنان و مردان مربوط است - از وظایف زنان و مردان است.
- (۳) مختص زنان است - وظیفه انحصاری مردان است.
- (۴) به زنان و مردان مربوط است - وظیفه انحصاری مردان است.

۱۱۲- کدام مورد، به ترتیب خواسته نفس لوآمه و نفس آماره را از انسان نشان می‌دهد؟

- (۱) فقط به تمایلات عالی و برتر توجه شود - غفلت از تمایلات برتر
- (۲) فقط به تمایلات عالی و برتر توجه شود - پاسخ‌دهی به تمایلات فروتر
- (۳) در حد نیاز به تمایلات فروتر پاسخ داده شود - غفلت از تمایلات برتر
- (۴) در حد نیاز به تمایلات فروتر پاسخ داده شود - سرگرم شدن به تمایلات فراتر

۱۱۳- اگر بگوییم «هرکسی که عمل صالح انجام دهد، نزد خدا پاداش دارد، چه مرد باشد و چه زن»، با کدام مستند وحیانی معنای واحدی را به

ذهن متبادر می‌نماید؟

- (۱) «لَّذِینَ أَحْسَنُوا الْحُسْنٰی وَ زِیَادَةٌ لَا یَرْهَقُ وَجْهَهُمْ قَتَرٌ وَ لَا ذِلَّةٌ»
- (۲) «قُلْ إِنْ كُنْتُمْ تُحِبُّونَ اللَّهَ فَاتَّبِعُونِیْ یُحِبِّکُمْ اللَّهُ»
- (۳) «وَ جَعَلَ بَیْنَكُمْ مَوَدَّةً وَ رَحْمَةً إِنْ فِیْ ذٰلِكَ لَآیَاتٍ لِّقَوْمٍ یَّتَفَكَّرُونَ»
- (۴) «وَ مِنْ آیَاتِهِ خَلَقَ لَکُمْ مِنْ أَنْفُسِکُمْ أَزْوَاجًا لِتَسْكُنُوا إِلَیْهَا»

۱۱۴- راهکار ائمه اطهار علیهم السلام برای محفوظ ماندن از بازتاب «حُبُّ الشَّیْءِ» در امر ازدواج، بنا به تعبیر امیرمؤمنان علیه السلام، چیست؟

- (۱) اولویت‌بخشی به ایمان در میان معیارهای انتخاب همسر.
- (۲) دوری از معاشرت‌هایی که منشأ آن‌ها تنها هوس‌های زودگذر است.
- (۳) رضایت کامل و قلبی دختر و پسر برای تحقق مشروعیت در ازدواج.
- (۴) مشورت با پدر و مادر در رابطه با همسر آینده برای رسیدن به انتخابی درست.

- ۱۱۵- «تضعیف عزت نفس انسان» تابع ..... است که در صورت تداوم، ذلت ..... انسان می شود اما راهکار عملی مقابله با آن ..... می باشد.
- (۱) پاسخ مثبت به تمایلات دانی - محیط - ﴿مَنْ كَانَ يُرِيدُ الْعِزَّةَ فَلِلَّهِ الْعِزَّةُ جَمِيعًا﴾
  - (۲) پاسخ مثبت به تمایلات دانی - محاط - «أَنَّهُ لَيْسَ لِأَنْفُسِكُمْ ثَمَنٌ إِلَّا الْجَنَّةُ فَلَا تَتَّبِعُوهَا إِلَّا بِهَا»
  - (۳) انتفاع از بعد حیوانی - محیط - ﴿مَنْ كَانَ يُرِيدُ الْعِزَّةَ فَلِلَّهِ الْعِزَّةُ جَمِيعًا﴾
  - (۴) انتفاع از بعد حیوانی - محاط - «أَنَّهُ لَيْسَ لِأَنْفُسِكُمْ ثَمَنٌ إِلَّا الْجَنَّةُ فَلَا تَتَّبِعُوهَا إِلَّا بِهَا»
- ۱۱۶- مطابق روایات علوی، بندگی چه کسانی از انسان نفی شده است و علت آن چیست؟
- (۱) همه مستکبران - صیانت از نعمت حریت
  - (۲) همه انسانها - صیانت از نعمت حریت
  - (۳) همه ستمگران - عظمت خدای متعال و توجه به این مهم
  - (۴) همه انسانها - عظمت خدای متعال و توجه به این مهم
- ۱۱۷- آنجا که آدمی مورد محبت و غفران الهی قرار می گیرد، کدام وظیفه خود را به درستی انجام داده است؟
- (۱) ﴿أَمِنُوا أَشَدُّ حُبًّا لِلَّهِ﴾
  - (۲) ﴿وَاصْبِرْ عَلَىٰ مَا أَصَابَكَ﴾
  - (۳) ﴿يَتَّخِذِ مِنَ دُونِ اللَّهِ أُنْدَادًا﴾
  - (۴) ﴿تُحِبُّونَ اللَّهَ فَاتَّبِعُونِي﴾
- ۱۱۸- زنان مسلمان با رعایت دستورالعمل قرآنی ﴿يَدْنِينَ عَلَيْهِنَّ مِنَ جَلَابِيبِهِنَّ﴾ پیام کدام روایت شریفه را انیس جان و دل خود کرده اند؟
- (۱) لباس نازک و بدن نما نپوشید؛ زیرا چنین لباسی نشانه سستی و ضعف دین است.
  - (۲) «خدای تعالی دوست دارد وقتی بنده اش به سوی دوستان خود می رود، آماده و آراسته باشد.»
  - (۳) «خداوند آراستگی و زیبایی را دوست دارد و از نپرداختن به خود و خود را ژولیده نشان دادن، بدش می آید.»
  - (۴) «مبادا خود را برای جلب توجه دیگران بیارایی که در این صورت ناچار می شوی با انجام گناه به جنگ با خدا بروی.»
- ۱۱۹- با توجه به اینکه معلمی یک انتخاب صحیح است، بگوئید سرکار یک معلم با چیست و تا چه زمانی می تواند روی مخاطب خود اثر گذار باشد؟
- (۱) روح، قلب و جان انسانها - تا پایان دوره علم آموزی
  - (۲) روح، قلب و جان انسانها - گاهی تا قیامت
  - (۳) علم، دانش و آموختن - گاهی تا قیامت
  - (۴) علم، دانش و آموختن - تا پایان دوره علم آموزی
- ۱۲۰- کدام آیه شریفه، حاکی از این مطلب است که معلم باید با تبعیت از خدا و رسول ﷺ و با نفس مسیحایی خود، اعراض مخاطب را به اقبال و دنیاگرایی را به ابدگرایی تبدیل کند؟
- (۱) ﴿يَا أَيُّهَا الْإِنْسَانُ مَا عَرَبَكَ بِرَبِّكَ الْكَرِيمِ﴾
  - (۲) ﴿وَيَضَعُ عَنْهُمْ إِصْرَهُمْ وَالْأَغْلَالَ الَّتِي كَانَتْ عَلَيْهِمْ﴾
  - (۳) ﴿فَلَوْلَا نَفَرَ مِن كُلِّ فِرْقَةٍ مِّنْهُمْ طَائِفَةٌ لِّيَتَفَقَّهُوا فِي الدِّينِ﴾
  - (۴) ﴿مَنْ عَمِلَ صَالِحًا مِّنْ ذَكَرٍ أَوْ أُنْثَىٰ وَهُوَ مُؤْمِنٌ فَلَنُحْيِيَنَّهٗ حَيَاةً طَيِّبًا﴾
- ۱۲۱- آیه شریفه ﴿وَإِذَا خَاطَبْتَهُمُ الْجَاهِلُونَ قَالُوا سَلَامًا﴾ بیانگر کدام یک از صفات معلم است؟
- (۱) بی تکلف بودن معلم
  - (۲) قائل نبودن معلم به فارغ التحصیلی برای خود
  - (۳) معلم سوز و حرص داشته باشد
  - (۴) برخورداری معلم از سعه صدر
- ۱۲۲- همراهی واژه های «رسول» با «فیهم» و «منهم» در برخی آیات قرآن، بازتاب چیست و چرا التزام بر این امر برای معلم، ضرورت دارد؟
- (۱) مردمی بودن رسول خدا ﷺ که از مردم است و با آنها زندگی می کند - تا برای خود شأنیت ویژه ای قائل نشود.
  - (۲) مردمی بودن رسول خدا ﷺ که از مردم است و با آنها زندگی می کند - تا مسائل مردم را درک کند و بهتر آنها را ارشاد کند.
  - (۳) خلوص نیت و تواضع پیامبر گرامی اسلام ﷺ که در تلاش برای هدایت مردم از ابتدا، توقع اجر ندارد - تا برای خود شأنیت ویژه ای قائل نشود.
  - (۴) خلوص نیت و تواضع پیامبر گرامی اسلام ﷺ که در تلاش برای هدایت مردم از ابتدا، توقع اجر ندارد - تا مسائل مردم را درک کند و بهتر آنها را ارشاد کند.
- ۱۲۳- کدام گزینه، توصیف مناسبی از یک معلم واقع گرا است؟
- (۱) سعی می کند با جامعه از نزدیک برخورد داشته باشد و از مشکلات مخاطبان خود آگاه است.
  - (۲) حقایق را تبیین می کند و در عین بر شمردن امتیازات، مشکلات را هم بیان می کند و نقد سازنده دارد.
  - (۳) معلمی که می داند نتیجه کار فرهنگی و تربیتی فوری نیست و اگر انسان صبور نباشد به موفقیت نمی رسد.
  - (۴) یقین دارد که راه و هدفش درست است و به همین دلیل از مقاومت و مبارزه طلبی در این مسیر هراس ندارد.
- ۱۲۴- کدام گزینه در ارتباط با مفهوم آیه شریفه ﴿أَتَأْمُرُونَ النَّاسَ بِالْبِرِّ وَتَنْسَوْنَ أَنْفُسَكُمْ﴾ است؟
- (۱) ضرورت اذعان و اقرار به نادانسته ها و مجهولات
  - (۲) غلط بودن انتظار معلم از زبان خود و گوش مخاطب
  - (۳) فراموش کردن گذشتگان در عین پویایی و به روز بودن
  - (۴) توجه به ابعاد مختلف مخاطب و توسعه آن ها در تعلیم
- ۱۲۵- سخن آیت الله ابراهیم امینی درباره امام خمینی (ره) که می گویند: «زمانی که طلبه ای گمنام بودم یک ماه بیمار شدم. امام چهارشنبه ها به عیادت من می آمدند»، نشان دهنده انجام کدام یک از وظایف معلم، توسط امام خمینی (ره) است؟
- (۱) ارتباط خصوصی و چهره به چهره
  - (۲) امیدواری و امیدبخشی
  - (۳) همدردی
  - (۴) استفاده از همه فرصت ها و ظرفیت ها



راهنمایی: در این بخش از آزمون، یک متن داده شده است. متن را به دقت بخوانید و پاسخ سؤال‌هایی را که در زیر آن آمده است، با توجه به آنچه می‌توان از متن استنتاج یا استنباط کرد، انتخاب کنید و در پاسخنامه علامت بزنید.

■ تاریخ شعر در ایران با یک مسئله دشوار حل‌نشده آغاز می‌شود که از دیرباز در آن باب، بحث‌های بسیار کرده‌اند و به جایی هم نرسیده است: اول کسی که بعد از اسلام به زبان پارسی دری شعر گفت که بود؟ این است سؤالی که تذکره‌نویسان و ادباء ما از قدیم مطرح کرده‌اند و هنوز نتوانسته‌اند جواب درستی برای آن بیابند. در پاسخ این مسئله بعضی تذکره‌نویسان از شاعری به نام ابوحفص سعیدی نام برده‌اند و عده‌ای نام ابوالعباس مروزی را ذکر کرده‌اند. مؤلف مجهول تاریخ سیستان به صراحت می‌گوید که قبل از دوره یعقوب لیث هیچ‌کس به زبان فارسی شعر نگفته بود و اول کسی که گفت محمدبن وصیف سگری بود در قصیده‌ای که به مدح یعقوب سرود. شک نیست که طرح چنین مسئله‌ای، لاقلاً به این صورت، نه درست است و نه هیچ فایده علمی را متضمن تواند بود.

در نزد تمام اقوام عالم، شعر به حکم ضرورت از وقتی آغاز می‌شود که انسان توانسته باشد شور و هیجان درونی خود را به وسیله کلام موزون اظهار کند. بنابراین همان‌گونه که در تاریخ هیچ قوم و ملتی نیز نمی‌توان اولین کسی را که به سخن آمده است یا از شور و دردی فریاد و گریه سر داده است نام برد، در تاریخ هیچ قومی نیز نمی‌توان اول کسی را که زبان به شعر و شاعری گشوده است، تعیین کرد. افسانه مشهوری که به موجب آن اولین شعر را آدم در مرتبه هابیل سروده است، هر چند وهم و پندار است، در واقع این نکته را بیان می‌کند که اولین شاعر را باید در وجود اولین بشر، سراغ کرد.

۱۲۶- طبق متن، کدام گزاره درست است؟

- (۱) ابوحفص سعیدی و ابوالعباس مروزی شعر پارسی دری را آغاز کردند.
- (۲) اولین اقوامی که به شعر و شاعری روی آوردند در تاریخ سیستان آورده شده است.
- (۳) روند تکامل شعر پارسی در هر قوم و ملتی توسط تذکره‌نویسان آورده شده است.
- (۴) معمولاً شعر زمانی رخ می‌دهد که شور و هیجان در درون فرد ایجاد شود و او را به سوی کلام موزون سوق دهد.

۱۲۷- متن حاضر کدام یک از گزینه‌های زیر را بیان می‌کند؟

- (۱) اولین کسی که بعد از اسلام به زبان پارسی دری شعر گفت.
- (۲) مؤلف تاریخ سیستان، اولین شعر را در مدح یعقوب لیث می‌داند.
- (۳) اولین کسی که سخن گفتن را آغاز نمود.
- (۴) در همان دوران آغازین خلقت بشر، سخن گفتن و شعر سرودن نیز شروع شده است.

۱۲۸- منظور از واژه «آن» که در بند اول زیر آن خط کشیده شده است، کدام است؟

- (۱) نام نخستین شاعر
- (۲) نام نخستین شعر
- (۳) نام نخستین شاعر پارسی‌گوی بعد از اسلام
- (۴) نام نویسنده تاریخ سیستان

راهنمایی: برای پاسخ‌گویی به ۴ سؤال بعدی لازم است توضیحات متن‌ها را خوانده و موقعیتی را که در هر متن مطرح شده مورد تجزیه و تحلیل قرار دهید و سپس گزینه‌ای را که فکر می‌کنید پاسخ مناسب‌تری برای آن سؤال است، انتخاب کنید. هر سؤال را با دقت بخوانید و با توجه به مطالب مطرح شده در متن و نتایجی که بیان شده و بیان نشده ولی قابل استنتاج است، پاسخی را که صحیح‌تر به نظر می‌رسد، انتخاب و در پاسخنامه علامت بزنید.

■ نفوذ فردوسی از جهت ماده و محتوی در مثنوی‌های شیرین و خسرو، هفت‌گنبد و اسکندرنامه نظامی پیدا است، چراکه نظامی به‌رحال از ماده قصه‌های شاهنامه استفاده کرده است. با این همه، در هر سه کتاب، نظامی از برخورد با فردوسی و از تکرار روایات شاهنامه، با نهایت زیرکی و دقت، اجتناب می‌کند. در واقع نظامی از داستان خسرو بیشتر به بیان عشق‌های او پرداخت که فردوسی بدان توجه نورزیده بود و از داستان بهرام نیز به جنبه بزم و شکار او توجه کرد که در شاهنامه زیاد مورد نظر واقع نشده بود و از اسکندر نیز چون فردوسی به اجمال بسنده کرده بود، وی به تفضیل گرایید.»

۱۲۹- کدام مورد زیر را می‌توان به درستی از متن حاضر، استنباط کرد؟

- (۱) فردوسی و نظامی تکمیل‌کننده آثار یکدیگر هستند.
- (۲) نظامی، آثار ناقص فردوسی را به کمال رسانده است.
- (۳) نظامی با بهره‌گیری از قصه‌ها و شخصیت‌های شاهنامه، جنبه‌های دیگری از آن‌ها را نمایان می‌کند.
- (۴) قصه‌های نظامی، تکرار دیگری از قصه‌ها و شخصیت‌های شاهنامه، محسوب می‌شوند.



■ نقش حافظه در تمام جریان تفکر بسیار مهم است و در همه مراحل حل مسئله دخالت می‌کند. تفاوت اساسی بین تفکر و عمل در این است که در تفکر به جای این که خود اشیا را دست کاری کنیم، کاری که در انجام عمل صورت می‌گیرد، نمایندگان آن‌ها یعنی کلمه‌ها، شماره‌ها، سمبل‌ها و تصاویر را در ذهن خود دست کاری می‌کنیم. در جریان تفکر، عملیاتی که ذهن انجام می‌دهد نه درباره جنبه‌های واقعی جهان، بلکه درباره صورت‌های ذهنی است که از آن واقعیت‌ها به خاطر می‌آوریم. برخلاف حیوانات تکامل نیافته‌تر، ما قادریم از زمان و مکان فراتر رویم و از طریق حافظه و تخیل، به .....  
 ۱۳۰- کدام مورد جای خالی متن را به منطقی‌ترین شکل کامل می‌کند؟

(۱) مسائل زمان و مکان اشیا آگاهی یابیم.

(۲) سرزمین‌های فکری بی پایان وارد شویم.

(۳) حقیقت وجودی اشیا در دنیای واقعی نگاهی بیندازیم.

(۴) زمان و مکان اشیا دقت کنیم.

■ در مناطق استوایی، بارش شدید باران باعث رشد گیاهان در کل سال می‌شود. ویژگی این جنگل‌ها، داشتن پوشش گیاهی بسیار متراکم است. جنگل‌های بارانی تنها ۶ درصد از سطح زمین را پوشش می‌دهند، اما این جنگل‌ها حدود نیمی از گونه‌های جانوری شناخته شده جهان را در خود جای داده‌اند و حدود ۴۰ درصد اکسیژن کره زمین را تأمین می‌کنند. درختان این جنگل‌ها برای جلوگیری از نابودی توسط رطوبت، نیازی به پوست ضخیم ندارند.

۱۳۱- کدام مورد در صورتی که درست فرض شود، ویژگی جنگل‌های استوایی را به بهترین شکل، توجیه می‌کند؟

(۱) درختان جنگل‌های بارانی، پوست نازک دارند.

(۲) پوشش گیاهی جنگل‌های بارانی، با توجه به خاک فقیر آن، آسیب پذیر است.

(۳) در جنگل‌های استوایی تعداد بی شماری جانور ناشناخته زندگی می‌کنند.

(۴) مساحت قسمت زیادی از زمین به جنگل‌های استوایی تعلق دارد.

■ وقتی احساس تنهایی و ناکامی می‌کنیم، سیستم خلاق ما می‌تواند احساسات جدیدی به وجود آورد. رایج ترین آن‌ها افسردگی کردن است، اما احساسات درد آور دیگری مثل مضطرب کردن خود، سردرد ایجاد کردن در خود و کمردرد کردن نیز وجود دارد. ما نمی‌توانیم احساسات را رد کنیم، چون کنترلی مستقیم بر چگونگی احساس خود نداریم، ولی با کمک مشاوره یا بدون آن می‌توانیم برای بهبود روابط فعلی یا ایجاد رابطه خشنودکننده تلاش کنیم. برای مثال وقتی تنها و بی‌یاوریم، برای التیام زخم تنهایی، کار اثربخشی نیست که بتوانیم انجام دهیم و چون نمی‌توانیم کار مؤثری بکنیم، دلیل نمی‌شود که هیچ کاری هم نکنیم. دقیقاً برای چنین موقعیت‌هایی است که سیستم خلاق ما ساخته شده است. این سیستم همیشه به ما کمک می‌کند با احساس تنهایی خود یا هر چیزی کنار بیاییم.

۱۳۲- کدام مورد زیر را می‌توان به درستی از متن حاضر استنباط کرد؟

(۱) احساس تنهایی و ناکامی باعث اختلال در سیستم خلاق می‌شوند.

(۲) سیستم خلاق ما هیچ‌گاه تعطیل نمی‌شود.

(۳) سیستم خلاق ما برای احساسات جدید، ناکام است.

(۴) احساسات ما بر چگونگی رفتار ما کنترل دارند.

راهنمایی: اطلاعات زیر را بخوانید و با توجه به داده‌ها و تجزیه و تحلیل آن‌ها، به ۳ سؤال بعدی، پاسخ دهید.

■ با توجه به متن زیر، به سؤالات پاسخ دهید.

«سه دوست به نام‌های مهناز، مهرناز و فرناز تصمیم می‌گیرند شب تولد مهرناز به رستوران بروند. هر کدام از آن‌ها، یکی از غذاهای مرغ، ماهیچه و پیتزا را سفارش دادند و غذاهایشان نیز باهم متفاوت بود. فقط یکی از آن‌ها ورزشکار بود و علاقه‌ای به پیتزا نداشت. پیتزا نیز ارزان‌ترین غذا بود. غذای فرناز از مرغ گران‌تر بود و هفته قبل نیز به دیدن مسابقات استانی مهناز در رشته کاراته رفته بود.»

۱۳۳- کدام یک از این سه دوست، پیتزا سفارش داده است؟

(۱) مهناز

(۲) فرناز

(۳) مهرناز

(۴) نمی‌توان تعیین کرد.

۱۳۴- کدام گزینه درست نیست؟

(۱) مهرناز ورزشکار نیست.

(۲) فرناز مرغ سفارش نداد.

(۳) غذای مهرناز ارزان‌ترین غذا نبود.

(۴) غذای مهناز، گران‌ترین غذا نبود.

۱۳۵- مادر بزرگ من با مادر بزرگ امیر، خواهر است. مادر من و مادر امیر با هم دخترخاله هستند. نوه مادر بزرگ من با خواهر مادر بزرگ امیر چه نسبتی دارند؟

(۱) مادر و دختر

(۲) دختر خواهر و خاله

(۳) نوه و مادر بزرگ

(۴) دختر برادر و عمه

راهنمایی: سؤالات زیر را به دقت بخوانید و با توجه به صورت سؤال، جواب هر پرسش را در پاسخنامه علامت بزنید.

۱۳۶- اگر  $a * b = \frac{a \times b}{2}$  باشد، حاصل  $\frac{(6 * 8)}{3} + 4$  برابر است با:

- ۸ (۱)      ۶ (۲)      ۲۴ (۳)      ۱۲ (۴)

۱۳۷- در عدد روبه‌رو، رقم صد و پنجاه و ششم (۱۵۶) کدام است؟

۲۳۷۴۵۱۹۲۳۷۴۵۱۹۲۳۷۴۵۱۹۲۰۰۰

- ۱ (۱)      ۳ (۲)      ۲ (۳)      ۴ (۴)

۱۳۸- ساعت من، ساعت ۱۰ صبح روز جمعه را درست نشان می‌داد. پس از آن در هر ساعت، ۱۶ دقیقه عقب افتاد و اکنون ساعت ۱۲:۵۶ دقیقه را نشان می‌دهد. اگر ساعت عقب نمی‌افتاد، الآن چه زمانی را نشان می‌داد؟

- ۲ (۱) بعدازظهر      ۱۲ (۲) ظهر      ۴ (۳) بعدازظهر      ۷ (۴) شب

۱۳۹- در شکل‌های زیر، با توجه به رابطه عددها و شکل‌ها، به جای علامت سؤال، چه عددی باید قرار بگیرد؟

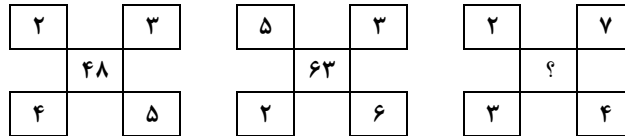

- ۵۰ (۱)      ۵۵ (۲)      ۶۰ (۳)      ۶۵ (۴)

۱۴۰- ۱۰ نقطه متمایز را روی محیط دایره قرار می‌دهیم. حداکثر چند پاره‌خط می‌توان ساخت؟

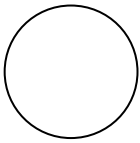

- ۵۴ (۱)  
۴۵ (۲)  
۲۴ (۳)  
۴۲ (۴)

راهنمایی: این بخش از آزمون، سؤال‌هایی از نوع تجسمی را شامل می‌شود. هریک از پرسش‌های زیر را به دقت بررسی نموده و جواب درست آن را در پاسخنامه علامت بزنید.

۱۴۱- از چرخش شکل روبه‌رو کدام یک از شکل‌های زیر حاصل می‌شود؟

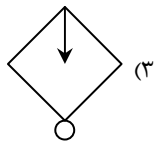
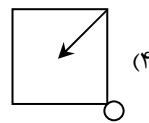
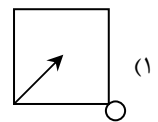
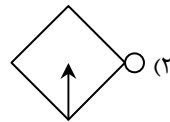
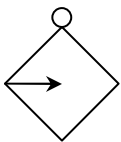

۱۴۲- به جای علامت سؤال، کدام گزینه قرار می‌گیرد؟

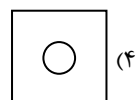
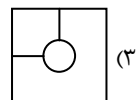
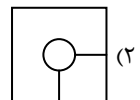
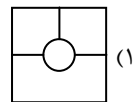
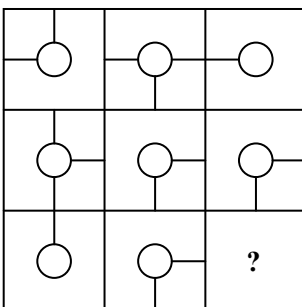

■ در سؤال زیر با توجه به رابطه بین اشکال، گزینه درست را انتخاب کنید.

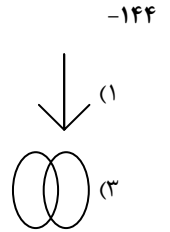
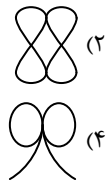
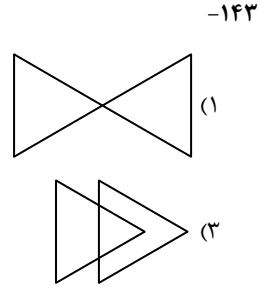
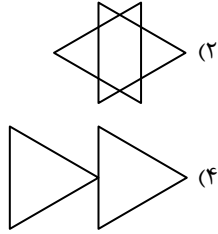
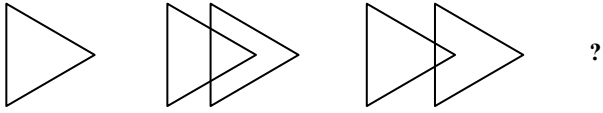

۱۴۵- در شکل مقابل چند مربع وجود دارد؟

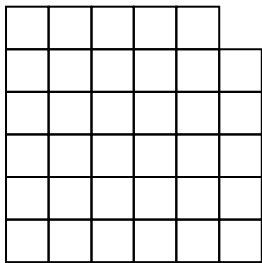

۳۵ (۱)

۷۵ (۲)

۸۵ (۳)

۱۰۵ (۴)

## اسامی هیأت علمی آزمون‌های ویژه داوطلبان کنکور ۱۴۰۴ گروه علوم تجربی

مدیرگروه	عنوان درس	مسئول درس	طراحان	دستیار مسئول درس
محمد حسین کشانی	زیست‌شناسی	امیر کبیری راد	محمد پازوکی - علی پناهی شایق - بهرام میرحبیبی - امیر کبیری راد منصور کهن‌دل - علیرضا اکبریور - مسعود حدادی - فرزاد صادقیان	پرسا کامکار
	فیزیک	منصور داودوندی	علی نعیمی - بهمن شاهمرادی - احمد رضوانی جمال خم‌خاجی - احمد مصلاهی	ساناز دریکوندی
	شیمی	شهرام شاه‌پرویزی	ماشاءالله سلیمانی - بهنام ابراهیم‌پور - شهرام شاه‌پرویزی مهرداد ملاصالحی - محمدعلی توسلی‌فر - محمد احمدی	-
	زمین‌شناسی	شکیبا کریمی	فرزانه رجایی - فرزانه صاعدی - حسن علی محمدی	-
سید امیرمحمد سید شاکری	ریاضی	ایمان اردستانی	مهرداد کیوان - علی افضل‌زاده	وحید جعفری مهدی پوررضایی
علی الفتی	تعلیم و تربیت اسلامی	علی اکبر آخوندی	حبیب کاوندی - علی اکبر آخوندی	-
	هوش و استعداد معلّمی	سید ایمان مصلح	مسلم صفایی	-

مدیر واحد آموزش تخصصی: محمدرضا محمدهاشمی

معاون تولید محتوا: علی الفتی